

Profesjonalne ostrza przemysłowe



JEWEL BLADE LIMITED
SHEFFIELD ENGLAND

jkindustrial.pl | jewelblade.com

WIELKIE Brytyjskie Ostrza



Witamy w Jewel Blade

Jewel Blade jest wiodącym, ogólnosiwiatowym producentem wysokiej jakości ostrzy do celów przemysłowych i komercyjnych. Od ponad 85 lat siedziba firmy mieści się w Sheffield, w samym sercu brytyjskiego przemysłu stalowego. Jesteśmy dumni z naszej wieloletniej historii oraz unikalnych możliwości produkcyjnych. Nasze ostrza oznaczone są legendarnym znakiem jakości „Made in Sheffield” co daje naszym klientom pewność, że wybierają odpowiedniego partnera.

Wieloletnie doświadczenie Jewel Blade w zakresie projektowania i produkcji gwarantuje, że wszystkie specjalistyczne ostrza (również te wykonywane na indywidualne zamówienie) są produkowane szybko i efektywnie, zgodnie z potrzebami klienta. Nasza elastyczność oraz możliwości produkcyjne pozwalają nam sprostać wymaganiom klientów oraz dostosować się do wymogów i potrzeb danego rynku. W odpowiedzi na oczekiwania naszych partnerów, do produkcji używamy wyłącznie najwyższej jakości stali oraz specjalistycznych powłok.

Szeroka gama produktów, odpowiednie stany magazynowe oraz działania skoncentrowane na kliencie umożliwiają nam szybką realizację wszelkiego rodzaju zamówień.



JEWEL BLADE LIMITED
SHEFFIELD ENGLAND

jkindustrial.pl | jewelblade.com

WIELKIE Brytyjskie Ostrza

Profesjonalne ostrza przemysłowe

Produkowane w Sheffield ostrza przemysłowe Jewel Blade są kompatybilne z wieloma typami noży i uchwytów przemysłowych oraz różnego rodzaju maszynami.

Oprócz standardowej oferty, dostępne są również alternatywne typy stali, powłok oraz wiele opcji pakowania. Wszystkie produkty Jewel Blade poddawane są rygorystycznym testom, które zapewniają najwyższą jakość niezbędną w szybkim i efektywnym użytkowaniu.

| | |
|----------------------------------|-------|
| Ostrza trapezowe Medium Duty | 3 |
| Ostrza trapezowe Heavy Duty | 4 |
| Ostrza hakowe, wypukłe i wklęsłe | 5 – 6 |
| Ostrza łamane i niesegmentowe | 7 – 8 |
| Skrobaki | 9 |
| Ostrza żyłkowe | 10 |

| | |
|--------------------------|---------|
| Ostrza typu Craft | 11 – 12 |
| Ostrza do trymerów | 13 |
| Ostrza do żywności | 14 |
| Kilka słów o Jewel Blade | 15 |
| Opcje pakowania | 16 |

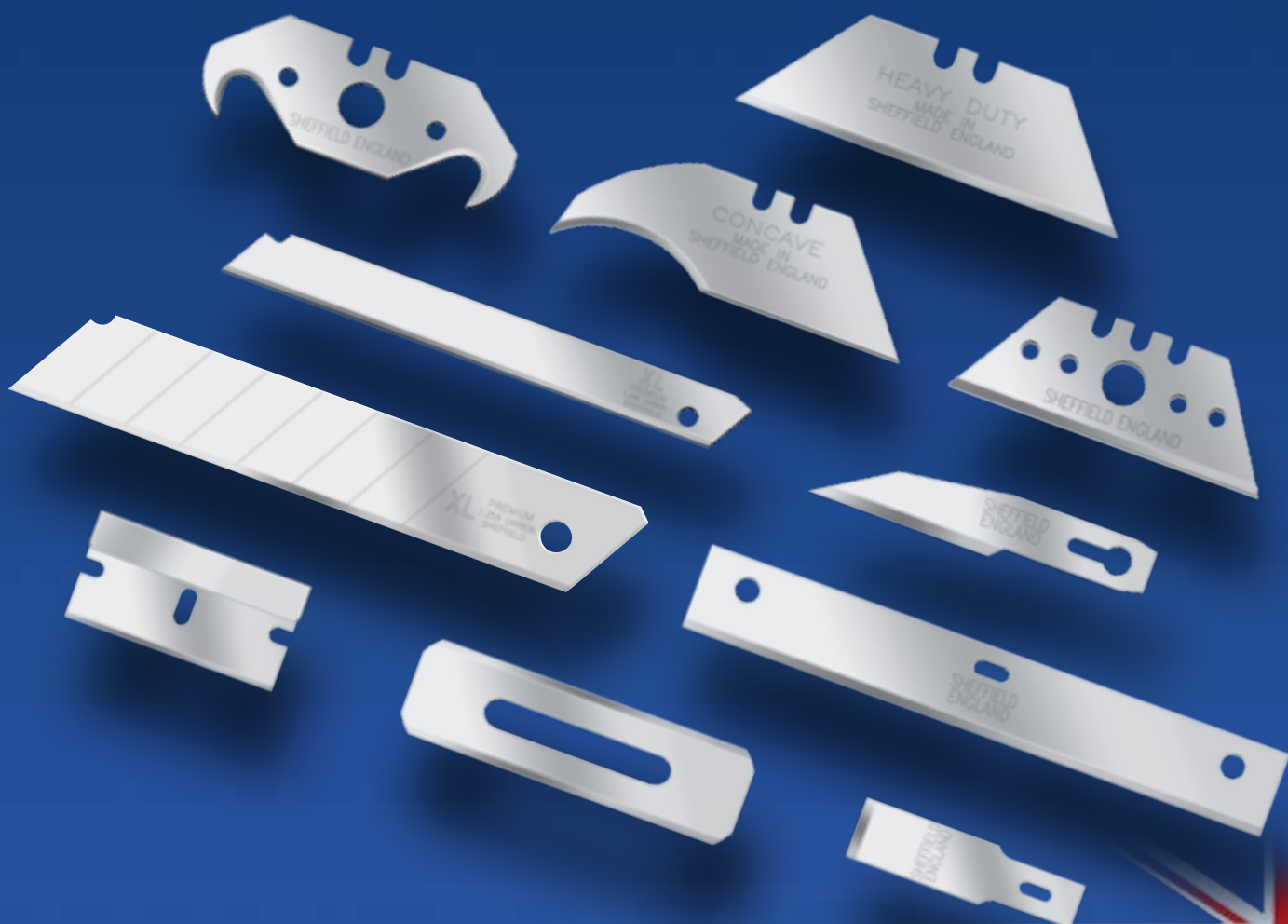

Ostrza trapezowe Medium Duty

IND91A – Medium Duty ©



| | mm |
|-----------|------|
| Długość | 50,0 |
| Szerokość | 19,0 |
| Grubość | 0,43 |

IND91B – Medium Duty ©



| | mm |
|-----------|------|
| Długość | 50,0 |
| Szerokość | 19,0 |
| Grubość | 0,43 |

IND91C – Medium Duty ©



| | mm |
|-----------|------|
| Długość | 50,0 |
| Szerokość | 19,0 |
| Grubość | 0,43 |

IND91E – Medium Duty ©

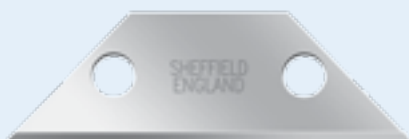

| | mm |
|-----------|------|
| Długość | 60,0 |
| Szerokość | 19,0 |
| Grubość | 0,43 |

IND91F – Medium Duty ©



| | mm |
|-----------|------|
| Długość | 50,0 |
| Szerokość | 19,0 |
| Grubość | 0,43 |

IND91K – Medium Duty ©



| | mm |
|-----------|------|
| Długość | 60,0 |
| Szerokość | 19,0 |
| Grubość | 0,43 |

IND91S – Medium Duty ©



| | mm |
|-----------|------|
| Długość | 54,0 |
| Szerokość | 19,0 |
| Grubość | 0,43 |

Rodzaje krawędzi tnących

Szlif dwufazowy



Szlif jednofazowy



Wszystkie ostrza trapezowe dostępne są opcjonalnie ze szlifem jednofazowym (obowiązują minima produkcyjne).

Ostrza trapezowe Heavy Duty

IND92A – Heavy Duty

© ©



| | mm |
|-----------|------------------|
| Długość | 60,0 |
| Szerokość | 19,0 |
| Grubość | © 0,61 © 0,63 |

IND92B – Heavy Duty

©



| | mm |
|-----------|------|
| Długość | 60,0 |
| Szerokość | 19,0 |
| Grubość | 0,61 |

IND92C – Heavy Duty

©



| | mm |
|-----------|------|
| Długość | 60,0 |
| Szerokość | 19,0 |
| Grubość | 0,61 |

IND92DZ – Heavy Duty

© ©



| | mm |
|-----------|------------------|
| Długość | 60,0 |
| Szerokość | 19,0 |
| Grubość | © 0,61 © 0,63 |

IND92E – Heavy Duty

©



| | mm |
|-----------|------|
| Długość | 52,0 |
| Szerokość | 19,0 |
| Grubość | 0,61 |

IND92F – Heavy Duty

© ©



| | mm |
|-----------|------------------|
| Długość | 52,0 |
| Szerokość | 19,0 |
| Grubość | © 0,61 © 0,63 |

IND92G – Heavy Duty

©



| | mm |
|-----------|------|
| Długość | 55,0 |
| Szerokość | 19,0 |
| Grubość | 0,61 |

IND92I – Heavy Duty

©



| | mm |
|-----------|------|
| Długość | 50,0 |
| Szerokość | 19,0 |
| Grubość | 0,61 |

IND92M – Heavy Duty

©



| | mm |
|-----------|------|
| Długość | 60,0 |
| Szerokość | 19,0 |
| Grubość | 1,00 |

IND92P – Heavy Duty

©



| | mm |
|-----------|------|
| Długość | 60,0 |
| Szerokość | 19,0 |
| Grubość | 0,61 |

IND92R – Heavy Duty

©



| | mm |
|-----------|------|
| Długość | 55,0 |
| Szerokość | 19,0 |
| Grubość | 0,61 |

IND92Y – Heavy Duty

©



| | mm |
|-----------|------|
| Długość | 55,0 |
| Szerokość | 19,0 |
| Grubość | 0,61 |

© Stal węglowa
 © Stal nierdzewna
 TiN Powłoka z azotku tytanu
 Dostępne również inne rodzaje stali i powłok.

KONTAKT:
 tel./fax: +48 61 867 97 81
 e-mail: biuro@jkindustrial.pl
 www: jkindustrial.pl

Ostrza hakowe, wypukłe i wklęsłe

IND96A – Hakowe ©



| | mm |
|-----------|------|
| Długość | 50,0 |
| Szerokość | 18,8 |
| Grubość | 0,61 |

IND96B – Hakowe ©



| | mm |
|-----------|------|
| Długość | 50,0 |
| Szerokość | 18,8 |
| Grubość | 0,61 |

IND96C – Hakowe ©



| | mm |
|-----------|------|
| Długość | 50,0 |
| Szerokość | 18,8 |
| Grubość | 0,61 |

IND96D – Hakowe ©



| | mm |
|-----------|------|
| Długość | 51,0 |
| Szerokość | 18,8 |
| Grubość | 0,61 |

IND96DA – Hakowe ©



| | mm |
|-----------|------|
| Długość | 51,0 |
| Szerokość | 18,8 |
| Grubość | 0,61 |

IND96F – Hakowe ©



| | mm |
|-----------|------|
| Długość | 50,0 |
| Szerokość | 18,8 |
| Grubość | 0,61 |

IND96LP – Hakowe ©



| | mm |
|-----------|------|
| Długość | 48,0 |
| Szerokość | 18,8 |
| Grubość | 0,61 |

IND96LP-2 – Hakowe ©



| | mm |
|-----------|------|
| Długość | 48,0 |
| Szerokość | 18,8 |
| Grubość | 0,61 |

IND96M – Hakowe ©



| | mm |
|-----------|------|
| Długość | 51,0 |
| Szerokość | 18,8 |
| Grubość | 0,61 |

IND96R – Hakowe ©



| | mm |
|-----------|------|
| Długość | 50,0 |
| Szerokość | 18,8 |
| Grubość | 0,61 |

IND96T – Hakowe ©



| | mm |
|-----------|------|
| Długość | 52,0 |
| Szerokość | 18,8 |
| Grubość | 0,61 |

IND96U – Muszka ©



| | mm |
|-----------|------|
| Długość | 65,0 |
| Szerokość | 18,8 |
| Grubość | 0,61 |

IND96V – Hakowe

©



| | mm |
|------------------|------|
| Długość | 51,0 |
| Szerokość | 18,9 |
| Grubość | 0,61 |

IND96W – Superhak

©



| | mm |
|------------------|------|
| Długość | 55,0 |
| Szerokość | 18,8 |
| Grubość | 0,61 |

IND96-2 – Hakowe

©



| | mm |
|------------------|------|
| Długość | 54,0 |
| Szerokość | 18,8 |
| Grubość | 0,61 |

IND96-5 – Hakowe

©



| | mm |
|------------------|------|
| Długość | 52,0 |
| Szerokość | 18,8 |
| Grubość | 0,61 |

IND259 – Hakowe

©



| | mm |
|------------------|------|
| Długość | 60,0 |
| Szerokość | 19,0 |
| Grubość | 0,61 |

IND98B – Wypukłe

© ⓘ



| | mm |
|------------------|------|
| Długość | 61,0 |
| Szerokość | 18,8 |
| Grubość | 0,61 |

IND99A – Wklęsłe

©



| | mm |
|------------------|------|
| Długość | 60,0 |
| Szerokość | 18,8 |
| Grubość | 0,61 |

IND99B – Wklęsłe

© ⓘ



| | mm |
|------------------|------|
| Długość | 60,0 |
| Szerokość | 18,8 |
| Grubość | 0,61 |

© Stal węglowa
 ⓘ Stal nierdzewna
 TiN Powłoka z azotku tytanu
 Dostępne również inne rodzaje stali i powłok.

KONTAKT:
 tel./fax: +48 61 867 97 81
 e-mail: biuro@jkindustrial.pl
 www: jkindustrial.pl

Ostrza łamane i niesegmentowe

IND200 – Łamane

©

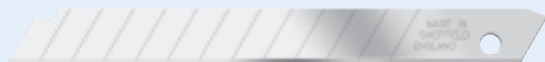

| | mm |
|-----------|------|
| Długość | 81,0 |
| Szerokość | 9,0 |
| Grubość | 0,43 |

IND202 – Niesegmentowe

©

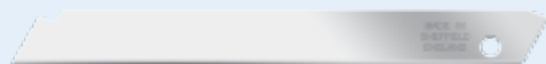

| | mm |
|-----------|------|
| Długość | 81,0 |
| Szerokość | 9,0 |
| Grubość | 0,43 |

IND206 – Niesegmentowe

©

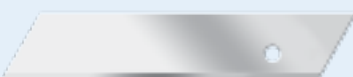

| | mm |
|-----------|------|
| Długość | 45,0 |
| Szerokość | 9,0 |
| Grubość | 0,43 |

IND210 – Niesegmentowe

©

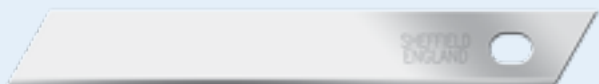

| | mm |
|-----------|------|
| Długość | 89,0 |
| Szerokość | 12,0 |
| Grubość | 0,50 |

IND224 – Łamane

©

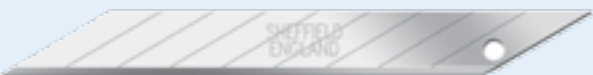

| | mm |
|-----------|------|
| Długość | 72,0 |
| Szerokość | 9,0 |
| Grubość | 0,43 |

IND201 – Łamane

©



| | mm |
|------------------|----------------------|
| Długość | 100,0 |
| Szerokość | 18,0 |
| Grubość | 0,43 0,50 0,60 |

IND203 – Niesegmentowe

©

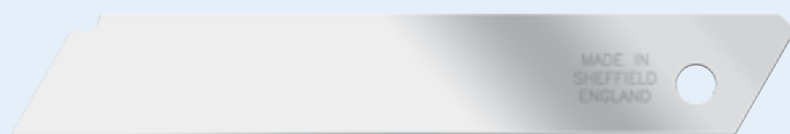

| | mm |
|------------------|----------------------|
| Długość | 100,0 |
| Szerokość | 18,0 |
| Grubość | 0,43 0,50 0,60 |

IND214 – Łamane

©



| | mm |
|------------------|-------|
| Długość | 127,0 |
| Szerokość | 25,0 |
| Grubość | 0,70 |

IND215 – Niesegmentowe

©

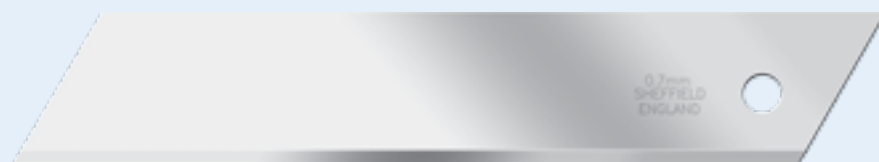

| | mm |
|------------------|-------|
| Długość | 127,0 |
| Szerokość | 25,0 |
| Grubość | 0,70 |

IND217 – Niesegmentowe

©

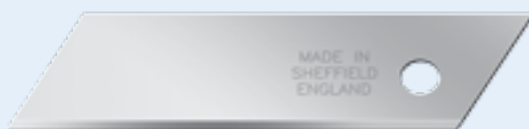

| | mm |
|------------------|------|
| Długość | 60,0 |
| Szerokość | 18,0 |
| Grubość | 0,50 |

© Stal węglowa
© Stal nierdzewna
TiN Powłoka z azotku tytanu
Dostępne również inne rodzaje stali i powłok.

KONTAKT:
tel./fax: +48 61 867 97 81
e-mail: biuro@jkindustrial.pl
www: jkindustrial.pl

Skrobaki

IND143 – Skrobak

©



| | mm |
|-----------|-------|
| Długość | 100,0 |
| Szerokość | 14,0 |
| Grubość | 0,39 |

IND504 – Skrobak

©



| | mm |
|-----------|-------|
| Długość | 100,0 |
| Szerokość | 14,0 |
| Grubość | 0,50 |

IND507 – Skrobak

©



| | mm |
|-----------|-------|
| Długość | 100,0 |
| Szerokość | 18,0 |
| Grubość | 0,43 |

IND510 – Skrobak

©



| | mm |
|-----------|-------|
| Długość | 200,0 |
| Szerokość | 18,5 |
| Grubość | 0,85 |

IND511 – Skrobak

©

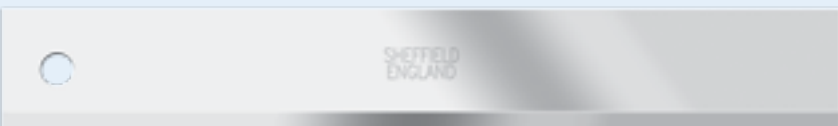

| | mm |
|-----------|-------|
| Długość | 127,0 |
| Szerokość | 18,5 |
| Grubość | 0,85 |

Ostrza żyletkowe

IND001A ©



| | |
|------------------|--------------|
| Stalowa nakładka | mm |
| Długość | 39,0 |
| Szerokość | 20,0 |
| Grubość | 0,20 0,30 |

IND002 ©



| | |
|---------------------|--------------|
| Aluminiowa nakładka | mm |
| Długość | 39,0 |
| Szerokość | 20,0 |
| Grubość | 0,20 0,30 |

IND001 ©



| | |
|-----------------------------|------|
| Stalowa nakładka, bez wcięć | mm |
| Długość | 39,0 |
| Szerokość | 20,0 |
| Grubość | 0,20 |

IND005 © TiN



| | |
|-----------------------|--|
| Zaokrąglone narożniki | mm |
| Długość | 44,0 |
| Szerokość | 22,0 |
| Grubość | © 0,13 © 0,20 © 0,40 TiN 0,15 |

IND005 ©



| | |
|-----------------------|----------------------|
| Prostokątne narożniki | mm |
| Długość | 44,0 |
| Szerokość | 22,0 |
| Grubość | 0,15 0,20 0,30 |

IND006 © TiN

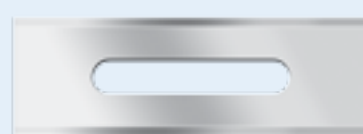

| | |
|-----------------------|------|
| Prostokątne narożniki | mm |
| Długość | 57,0 |
| Szerokość | 19,0 |
| Grubość | 0,38 |

IND006 © ©

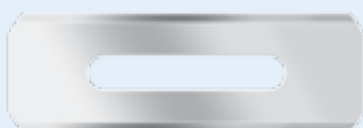

| | |
|-----------------------|------|
| Zaokrąglone narożniki | mm |
| Długość | 57,0 |
| Szerokość | 19,0 |
| Grubość | 0,38 |

IND508 © © TiN

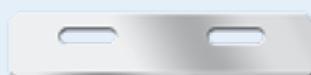

| | |
|-----------|------|
| | mm |
| Długość | 39,0 |
| Szerokość | 8,30 |
| Grubość | 0,25 |

IND519 ©



| | |
|-----------|------|
| | mm |
| Długość | 94,0 |
| Szerokość | 22,0 |
| Grubość | 0,40 |

© Stal węglowa
 © Stal nierdzewna
 TiN Powłoka z azotku tytanu
 Dostępne również inne rodzaje stali i powłok.

KONTAKT:
 tel./fax: +48 61 867 97 81
 e-mail: biuro@jkindustrial.pl
 www: jkindustrial.pl

Ostrza typu Craft

IND220

©



| | mm |
|-----------|------|
| Długość | 45,0 |
| Szerokość | 12,0 |
| Grubość | 0,61 |

IND221

©



| | mm |
|-----------|------|
| Długość | 45,0 |
| Szerokość | 16,0 |
| Grubość | 0,61 |

IND222

©



| | mm |
|-----------|------|
| Długość | 45,0 |
| Szerokość | 20,0 |
| Grubość | 0,61 |

IND223

©

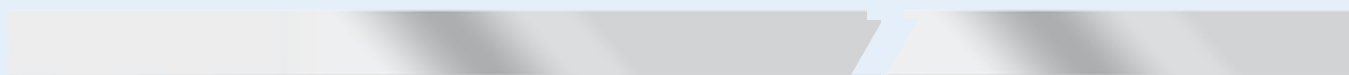

| | mm |
|-----------|-------|
| Długość | 580,0 |
| Szerokość | 18,6 |
| Grubość | 0,24 |

IND232 – Mark IV

©

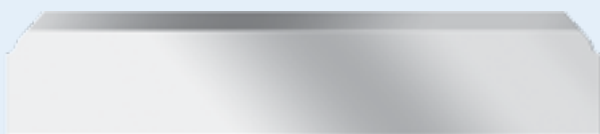

| | mm |
|-----------|------|
| Długość | 74,5 |
| Szerokość | 16,0 |
| Grubość | 0,90 |

IND233 – Mark V

©

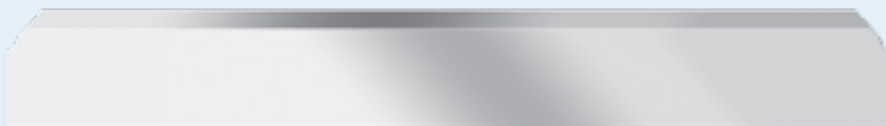

| | mm |
|-----------|-------|
| Długość | 117,5 |
| Szerokość | 16,0 |
| Grubość | 0,90 |

IND403

©



| | mm |
|------------------|------|
| Długość | 29,0 |
| Szerokość | 9,0 |
| Grubość | 0,43 |

IND404

© © TiN



| | mm |
|------------------|------|
| Długość | 58,0 |
| Szerokość | 11,0 |
| Grubość | 0,63 |

IND404R

©



| | mm |
|------------------|------|
| Długość | 56,0 |
| Szerokość | 11,0 |
| Grubość | 0,63 |

IND423

©



| | mm |
|------------------|------|
| Długość | 41,0 |
| Szerokość | 8,5 |
| Grubość | 0,50 |

IND424

©



| | mm |
|------------------|------|
| Długość | 44,0 |
| Szerokość | 15,5 |
| Grubość | 0,30 |

IND425

©



| | mm |
|------------------------------|------|
| Prostokątne narożniki | |
| Długość | 44,0 |
| Szerokość | 15,5 |
| Grubość | 0,30 |

IND425A

©



| | mm |
|------------------|------|
| Długość | 44,0 |
| Szerokość | 15,5 |
| Grubość | 0,30 |

IND520

©

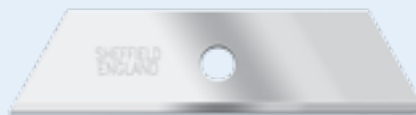

| | mm |
|------------------|------|
| Długość | 72,0 |
| Szerokość | 17,5 |
| Grubość | 0,63 |

IND520R

©



| | mm |
|------------------|------|
| Długość | 70,0 |
| Szerokość | 17,5 |
| Grubość | 0,63 |

IND853

©



| | mm |
|------------------|------|
| Długość | 31,0 |
| Szerokość | 8,0 |
| Grubość | 0,30 |

© Stal węglowa
 © Stal nierdzewna
 TiN Powłoka z azotku tytanu
 Dostępne również inne rodzaje stali i powłok.

KONTAKT:
 tel./fax: +48 61 867 97 81
 e-mail: biuro@jkindustrial.pl
 www: jkindustrial.pl

Ostrza do trymerów

IND91D012 (DWUFAZOWE) ©



| | mm |
|-----------|------|
| Długość | 44,5 |
| Szerokość | 19,0 |
| Grubość | 0,30 |

IND91D015 (DWUFAZOWE) ©



| | mm |
|-----------|------|
| Długość | 44,5 |
| Szerokość | 19,0 |
| Grubość | 0,38 |

IND91S012 (JEDNOFAZOWE) ©



| | mm |
|-----------|------|
| Długość | 44,5 |
| Szerokość | 19,0 |
| Grubość | 0,30 |

IND91S015 (JEDNOFAZOWE) ©



| | mm |
|-----------|------|
| Długość | 44,5 |
| Szerokość | 19,0 |
| Grubość | 0,38 |

IND91XM03 (DWUFAZOWE) ©



| | mm |
|-----------|------|
| Długość | 44,5 |
| Szerokość | 19,0 |
| Grubość | 0,30 |

IND91XM038 (DWUFAZOWE) ©



| | mm |
|-----------|------|
| Długość | 44,5 |
| Szerokość | 19,0 |
| Grubość | 0,38 |

IND91XMS3 (JEDNOFAZOWE) ©



| | mm |
|-----------|------|
| Długość | 44,5 |
| Szerokość | 19,0 |
| Grubość | 0,30 |

IND91XM038 (JEDNOFAZOWE) ©



| | mm |
|-----------|------|
| Długość | 44,5 |
| Szerokość | 19,0 |
| Grubość | 0,38 |

IND91YS (JEDNOFAZOWE) ©



| | mm |
|-----------|------|
| Długość | 39,0 |
| Szerokość | 17,5 |
| Grubość | 0,30 |

IND91YD (DWUFAZOWE) ©



| | mm |
|-----------|------|
| Długość | 39,0 |
| Szerokość | 17,5 |
| Grubość | 0,30 |

Rodzaje krawędzi tnących

Szlif dwufazowy



Szlif jednofazowy



Ostrza do żywności

IND92DZ © ⓘ



| | mm |
|-----------|------------------|
| Długość | 60,0 |
| Szerokość | 19,0 |
| Grubość | © 0,61 ⓘ 0,63 |

IND92F © ⓘ



| | mm |
|-----------|------------------|
| Długość | 52,0 |
| Szerokość | 19,0 |
| Grubość | © 0,61 ⓘ 0,63 |

IND92M ⓘ



| | mm |
|-----------|------|
| Długość | 60,0 |
| Szerokość | 19,0 |
| Grubość | 1,00 |

IND98B © ⓘ



| | mm |
|-----------|------|
| Długość | 61,0 |
| Szerokość | 19,0 |
| Grubość | 0,61 |

IND99B © ⓘ



| | mm |
|-----------|------|
| Długość | 60,0 |
| Szerokość | 19,0 |
| Grubość | 0,61 |

IND920 ⓘ ⓘ



| | mm |
|-----------|------|
| Długość | 62,0 |
| Szerokość | 12,7 |
| Grubość | 0,63 |

IND610 © ⓘ



| | mm |
|-----------|------|
| Długość | 61,0 |
| Szerokość | 12,8 |
| Grubość | 0,63 |

IND600 © ⓘ



| | mm |
|-----------|-------|
| Długość | 106,0 |
| Szerokość | 19,0 |
| Grubość | 0,39 |

IND601 © ⓘ



| | mm |
|-----------|-------|
| Długość | 175,0 |
| Szerokość | 19,0 |
| Grubość | 0,39 |

© Stal węglowa
 ⓘ Stal nierdzewna
 TiN Powłoka z azotku tytanu
 Dostępne również inne rodzaje stali i powłok.

KONTAKT:
 tel./fax: +48 61 867 97 81
 e-mail: biuro@jkindustrial.pl
 www: jkindustrial.pl

Kilka słów o Jewel Blade

Marka „Jewel” została po raz pierwszy zarejestrowana w 1928 roku, w odniesieniu do produkcji żyłek ze stali nierdzewnej. Obecnie, w ulokowanej w Sheffield hali produkcyjnej o powierzchni 3830 m², firma Jewel Blade każdego roku produkuje około 130 milionów **WIELKICH Brytyjskich Ostrzy**, które dostarczane są do ponad 52 krajów na całym świecie.

Pozycja firmy Jewel Blade umocniła się w 2003 roku kiedy to stała się ona częścią koncernu W R Swann & Co Ltd, w skład którego wchodzi również firma Swann–Morton – największy na świecie producent ostrzy i skalpeli chirurgicznych.

Dzięki przynależności do grupy W R Swann & Co Ltd, w ostatnich latach wprowadziliśmy szereg udoskonaleń, inwestując w fabrykę, technologię produkcyjną oraz pracowników – wszystko po to, by Jewel Blade pozostawał w czołówce producentów ostrzy przemysłowych. Nasz nieustanny rozwój jest procesem zgodnym z filozofią grupy W R Swann & Co Ltd i leży u podłoża polityki firmy.

W naszej grupie zatrudnionych jest ponad 400 osób, wśród których znajdują się najbardziej wykwalifikowani inżynierowie, posiadający wieloletnie doświadczenie w branży. Wykorzystując to doświadczenie oraz obszerną wiedzę w produkcji ostrzy, samodzielnie budujemy i nieustannie rozwijamy nasze maszyny. Dzięki temu, jesteśmy w stanie osiągnąć najwyższą możliwą jakość ostrzy produkowanych według dowolnej specyfikacji.

Wszystko to sprawia, że Jewel Blade jest najchętniej wybieranym producentem ostrzy przemysłowych o najwyższej jakości. Nasza nieustannie poszerzana oferta znajduje zastosowanie w wielu branżach, między innymi motoryzacyjnej, podłogowej, modelarskiej, spożywczej i budowlanej.



Opcje pakowania



Ostrza nie są przedstawione w rzeczywistych wymiarach.
Przedstawione w katalogu ilustracje i specyfikacje są aktualne na dzień wydruku.
Firma zastrzega sobie prawo do wprowadzania zmian w ofercie.
Niektóre produkty mogą być niedostępne w części krajów.

KONTAKT:
tel./fax: +48 61 867 97 81
e-mail: biuro@jkindustrial.pl
www: jkindustrial.pl

Precyzja i jakość

Jesteśmy do Państwa dyspozycji i służymy radą w kwestii doboru odpowiednich ostrzy. Oprócz standardowej oferty, Jewel Blade oferuje możliwość wykonania ostrzy na indywidualne zamówienie. Jeśli nie znaleźli Państwo poszukiwanego produktu, zachęcamy do kontaktu z naszym przedstawicielem celem omówienia pełnej oferty oraz dostępnych opcji pakowania, materiałów i powłok.

JK INDUSTRIAL – wyłączny przedstawiciel Jewel Blade w Polsce

tel./fax: +48 61 867 97 81

e-mail: biuro@jkindustrial.pl

www: jkindustrial.pl

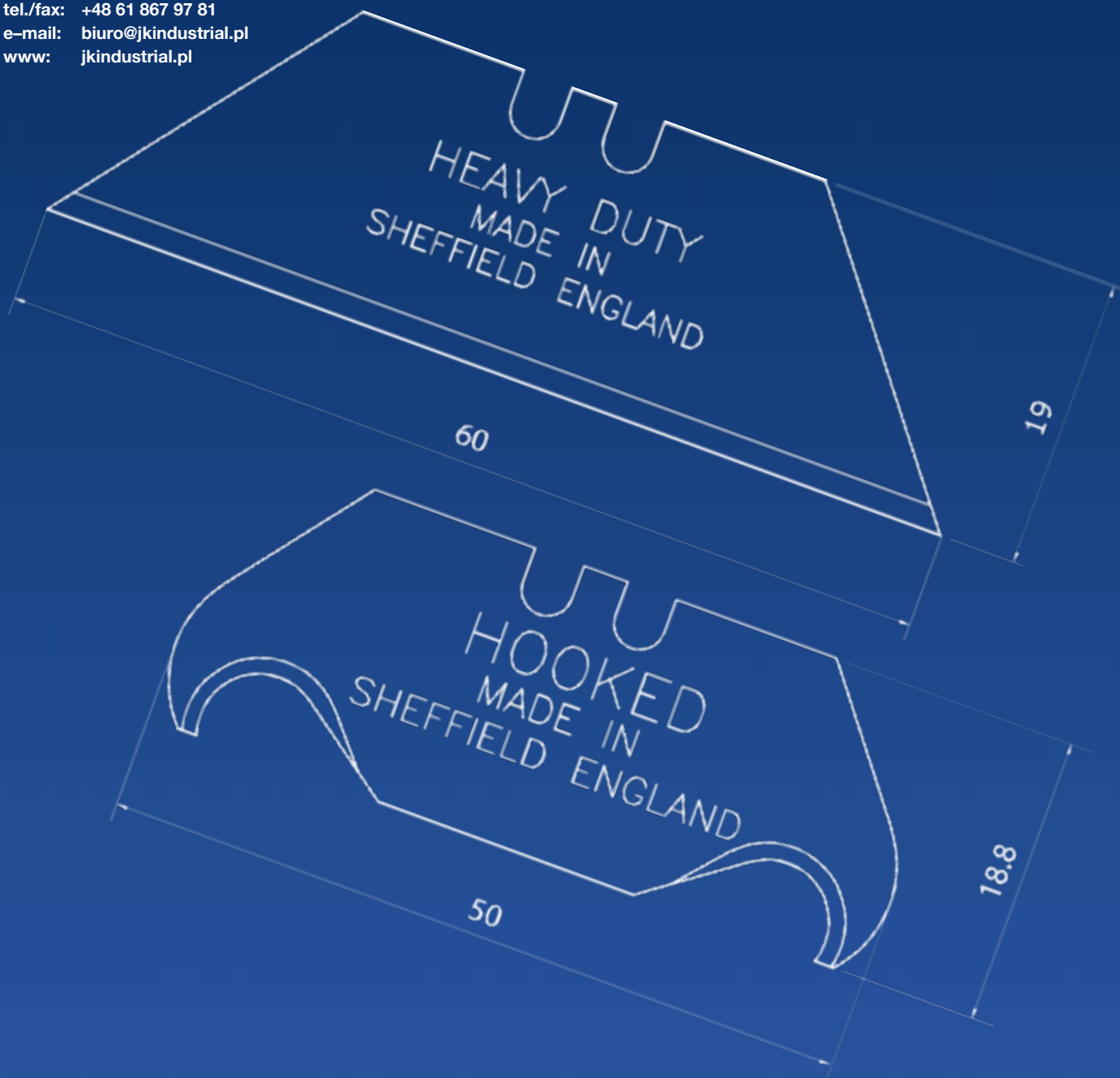

JEWEL BLADE LIMITED
SHEFFIELD ENGLAND

jkindustrial.pl | jewelblade.com



EMS 633531



ENMS 633525

KONTAKT:
tel./fax:
e-mail:
www:

+48 61 867 97 81
biuro@jkindustrial.pl
jkindustrial.pl